

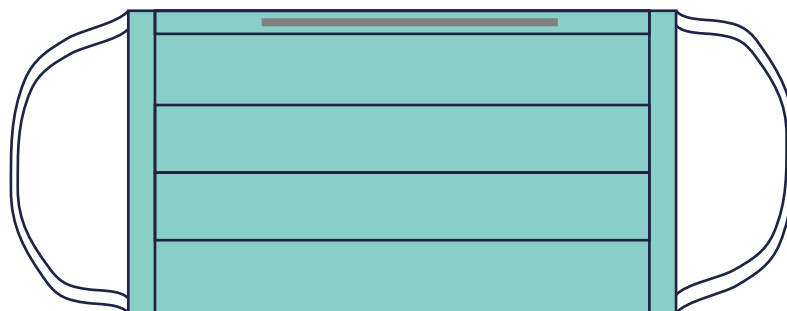

# WZORY MASECZEK

## JEDNORAZOWA

FLIZELINA MEDYCZNA  
GUMKI PASMANTERYJNE  
LUB  
TROCZKI Z FLIZELINY MEDYCZNEJ  
DRUCIK



## WIELORAZOWA Z JEDNOBARWNEJ BAWĘŁNY

BAWEŁNA JEDNOBARWNA  
(JAK NA PRZEŚCIERADŁO)  
  
TASIEMKA BAWĘLNIANA 1CM  
DRUCIK

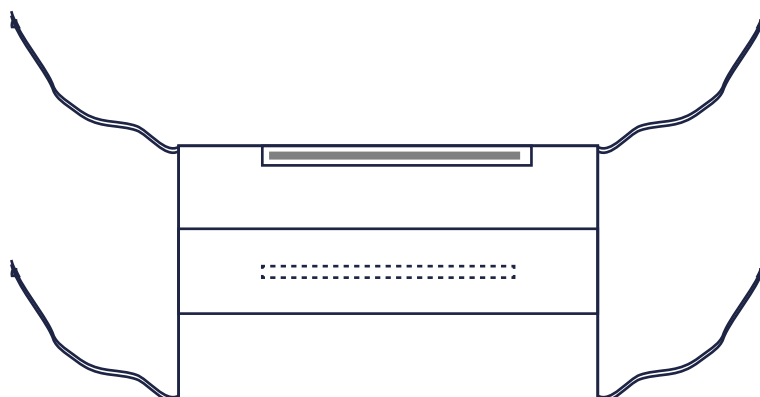

## WIELORAZOWA Z KOLOROWEJ BAWĘŁNY

BAWEŁNA JEDNOBARWNA  
(JAK NA PRZEŚCIERADŁO)  
  
TASIEMKA BAWĘLNIANA 1CM



# MASECZKA JEDNORAZOWA - INSTRUKCJA SZYCIA

## MATERIAŁY:

FLIZELINA MEDYCZNA (70G/M)

GUMKI PASMANTERYJNE (5MM LUB 7MM)

LUB

TROCZKI Z FLIZELINY MEDYCZNEJ

DRUCIK Z MATERIAŁU NIERDZEWNEGO (0,5 - 0,7MM: STAŁ NIERDZEWNA, MIEDŹ, ITP.)

## **DO SZYCIA NIE UŻYWAĆ ŻELAZKA!**

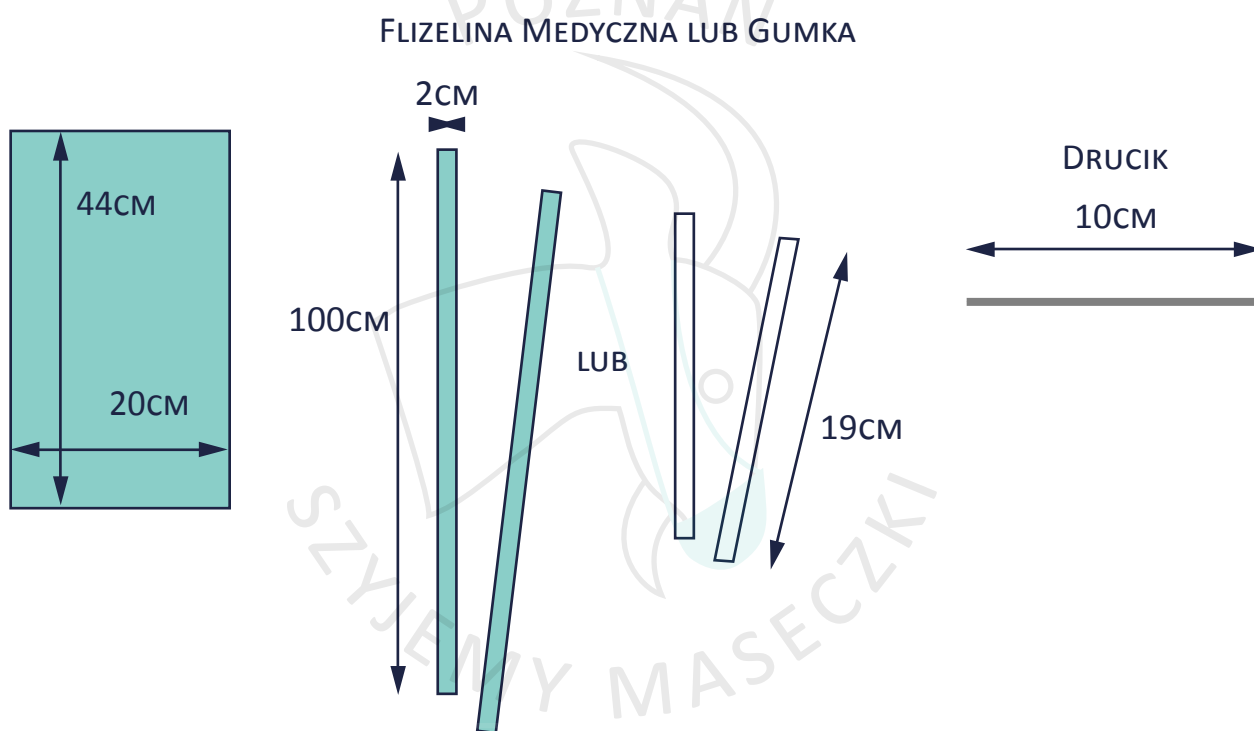

## SZYCIE:

### 1. ZAGIĄĆ W POŁOWIE

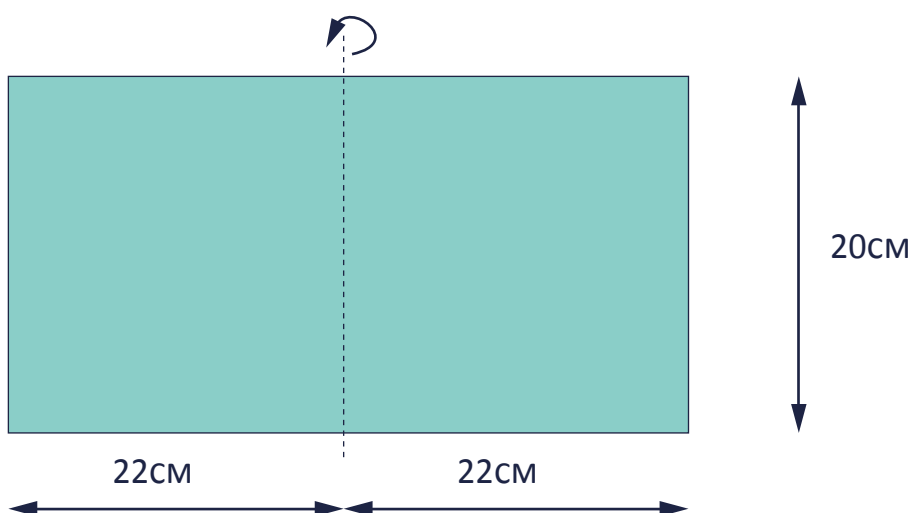

2. ZAGIĄĆ NIEZŁOŻONY DWA RAZY PO 1 CM (= W SUMIE NA 2CM), WŁOŻYĆ DRUCIK W ŚRODEK ZAGIĘCIA, A NASTĘPNIE OBSZYĆ WOKÓŁ DRUCIKA, MOCUJĄC (RYGLUJĄC) KILKUKROTNI

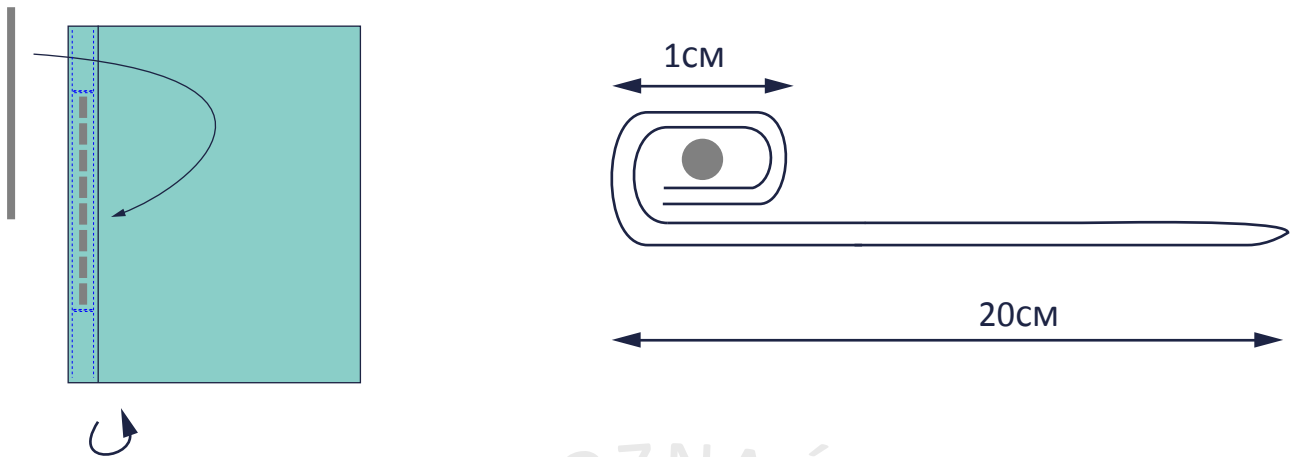

3. ZŁOŻYĆ JAK NA WZORZE

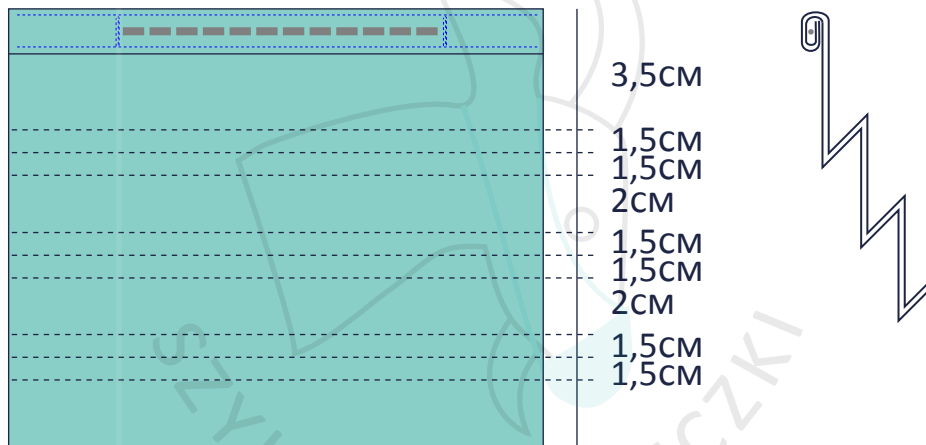

4. PRZESTĘBNOWAĆ BOKAMI I PRZYMOCOWAĆ GUMKI LUB PRZYSZYĆ ZŁOŻONE NA PÓŁ PASKI FLIZELINOWE (JAK LAMÓWKĘ)

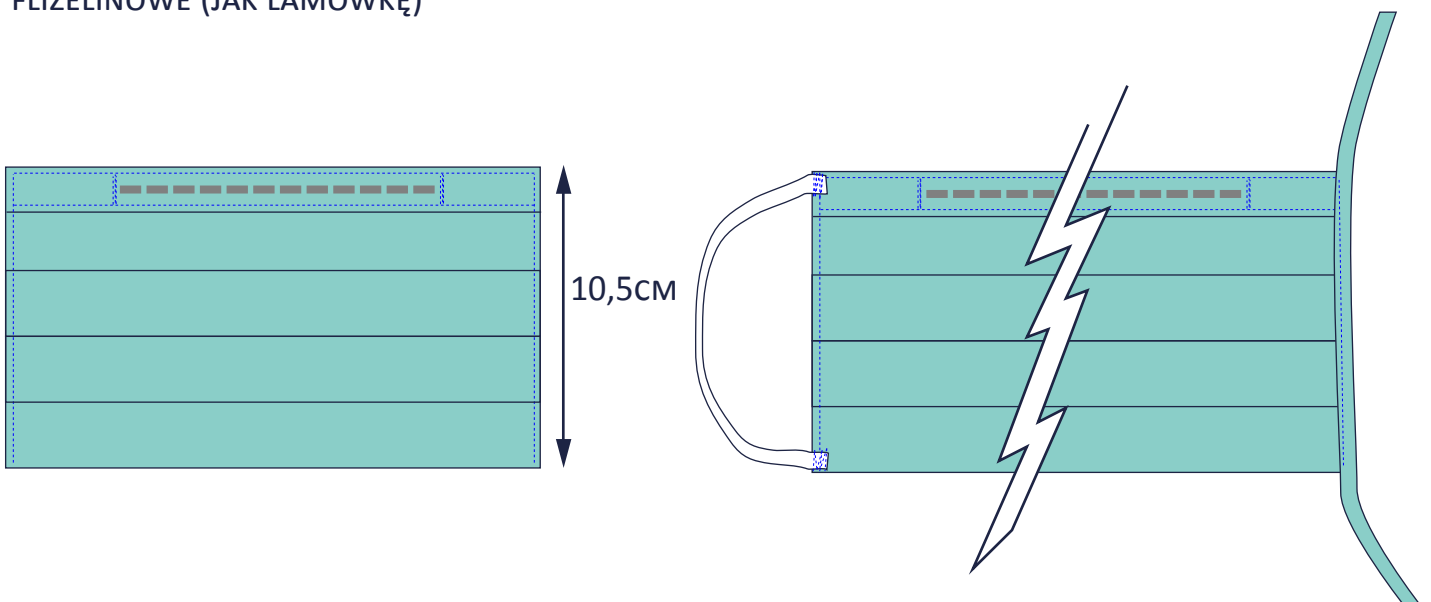

# MASECZKA WIELORAZOWA - INSTRUKCJA SZYCIA

## MATERIAŁY:

PŁÓTNO BAWELNIANE 100%, ZDEKATYZOWANE PRZED SZYCIEM, GRAMATURA 120 G/M  
TASIEMKA BAWELNIANA 1CM (4 KAWAŁKI PO 40 CM, SUPEŁKI ZAWIĄZANE NA JEDNYM KOŃCU)  
DRUCIK Z MATERIAŁU NIERDZEWNEGO (0,5 - 0,7MM: STAL NIERDZEWNA, MIEDŹ, ITP.)

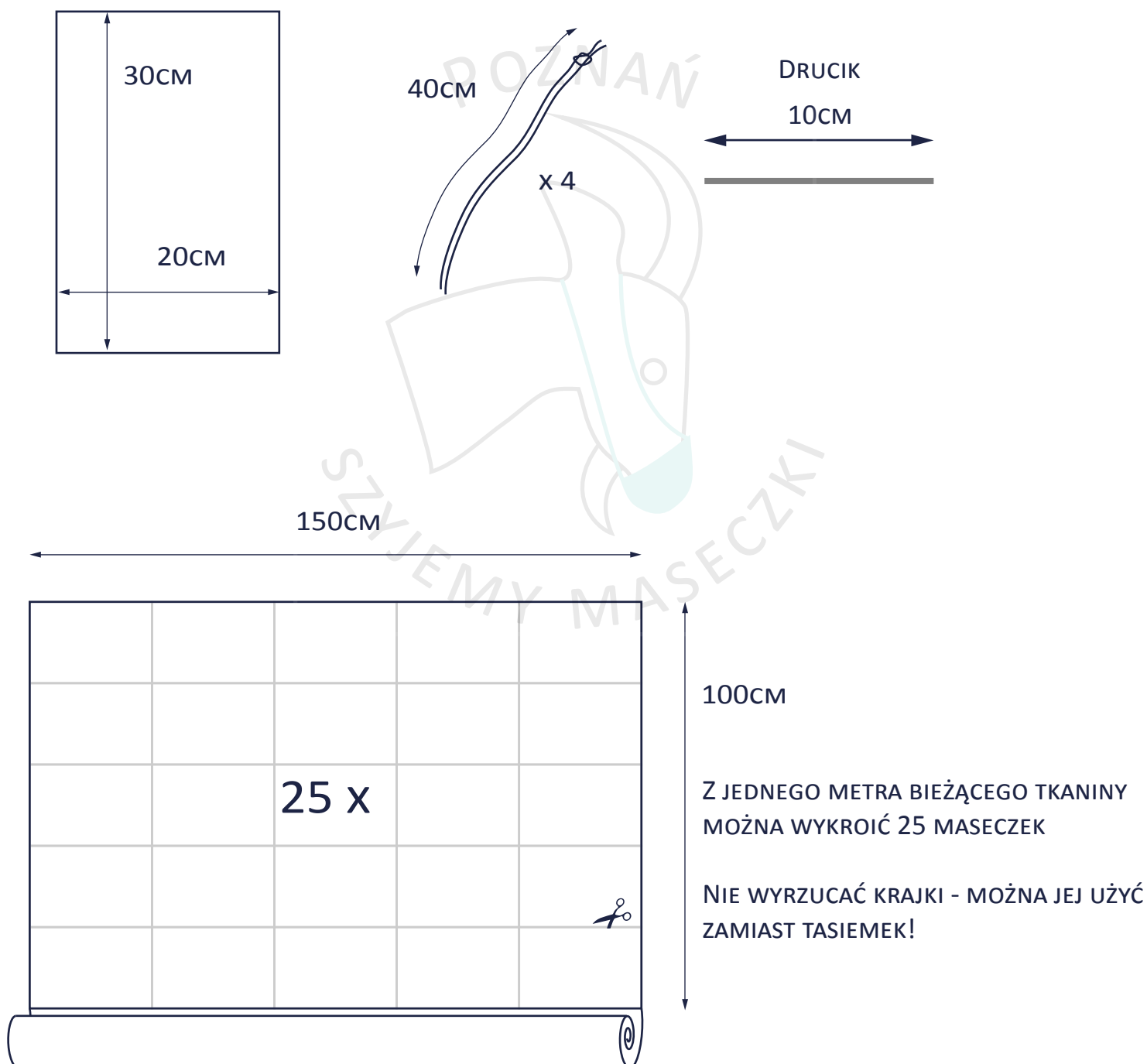

## SZYCIE:

1. WYCIĘTĄ MASECZKĘ OBRZUCIĆ NA KRÓTSZYCH BOKACH NA OVERLOCKU (LUB ZYGZAKIEM) I ZŁOŻYĆ NA PÓŁ. NA ZŁOŻONYCH KRAWĘDZIACH ZAZNACZYĆ SZPILKAMI ODLEGŁOŚĆ PO 5CM OD BOKÓW.

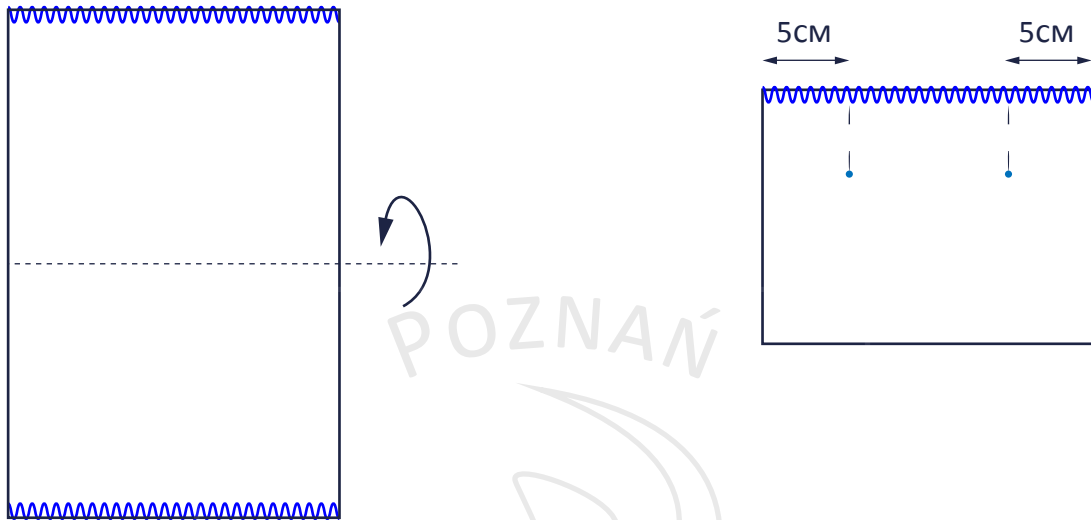

2. PRZESZYĆ GÓRNĄ KRAWĘDZ OD BOKU DO SZPILKI W ODLEGŁOŚCI 1 CM I SILNIE ZAMOCOWAĆ (ZARYGLOWAĆ) SZWY.

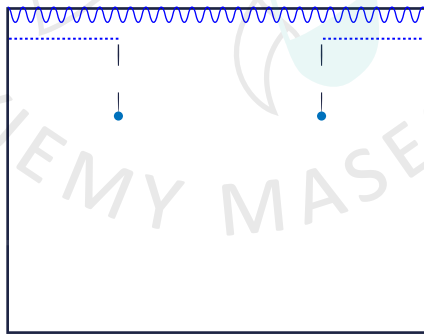

3. ZAPRASOWAĆ MASECZKĘ TAK, BY LINIA SZYCIA PRZEBIEGAŁA NA ŚRODKU MIĘDZY LINIAMI ZŁOŻENIA, SZEW ROZPASOWAĆ NA GŁADKO

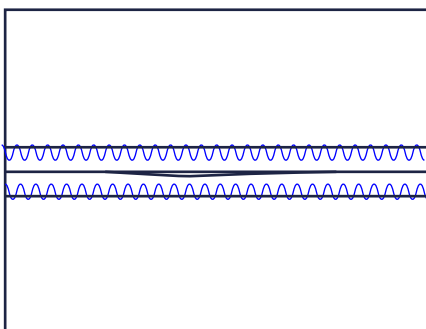

4. DO ŚRODKA W NAROŻNIKACH PRZYPIĄĆ TASIEMKI I PRZESZYĆ (ODL. SZYCIA 1CM), NASTĘP-  
NIE WYWINĄĆ CAŁĄ MASECZKĘ NA DRUGĄ STRONĘ I ZAPRASOWAĆ.

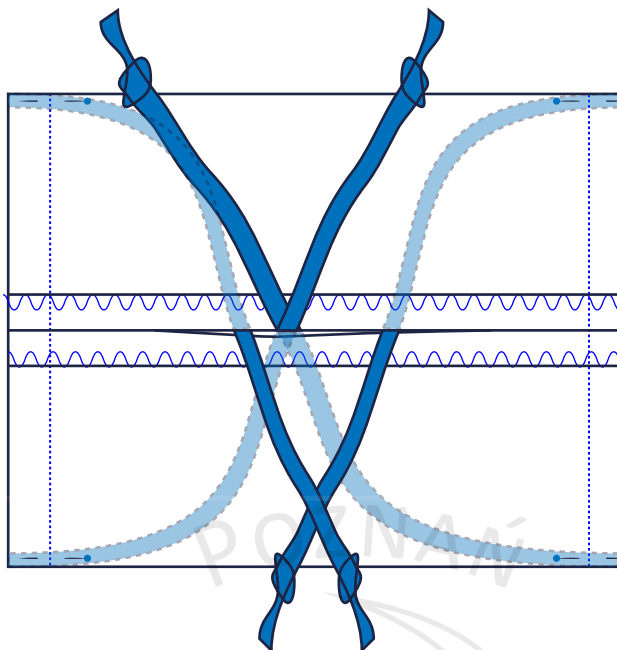

5. WŁOŻYĆ W ŚRODEK I WSZYĆ DRUCIK, SILNIE MOCUJĄC (RYGLUJĄC) NA KOŃCACH.  
JEŻELI SZYJESZ MASECZKĘ ZE WZORZYSTYCH ŚCINKÓW BAWĘŁNY LUB DLA SIEBIE  
I NAJBLIŻSZYCH, NIE WSZYWAJ DRUCIKA. JEST ON POTRZEBNY PERSONELOWI MEDYCZNEMU.

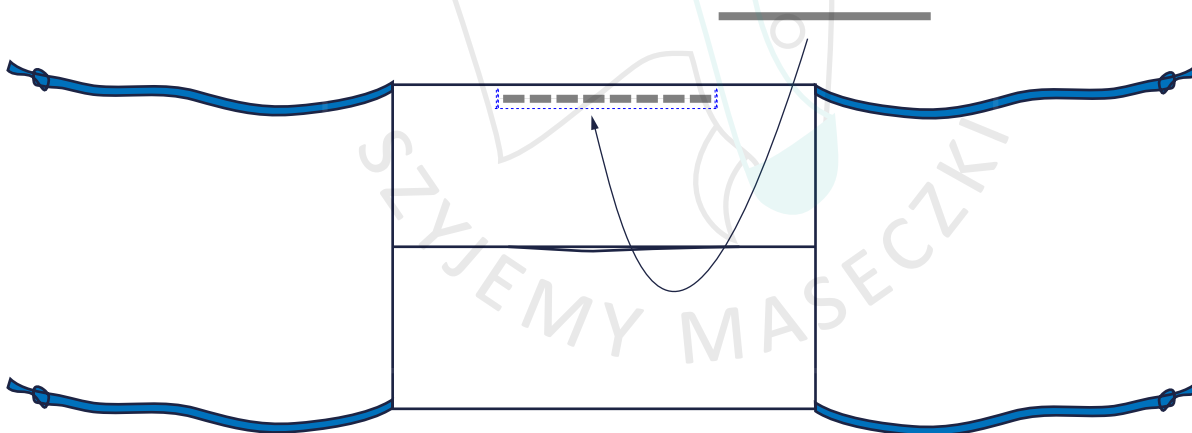

6. ZŁOŻYĆ MASECZKĘ (JAK NA WZORZE) I ZAPRASOWAĆ.  
PRZESTĘBNOWAĆ BOKAMI, SILNIE RYGLUJĄC SZWY.

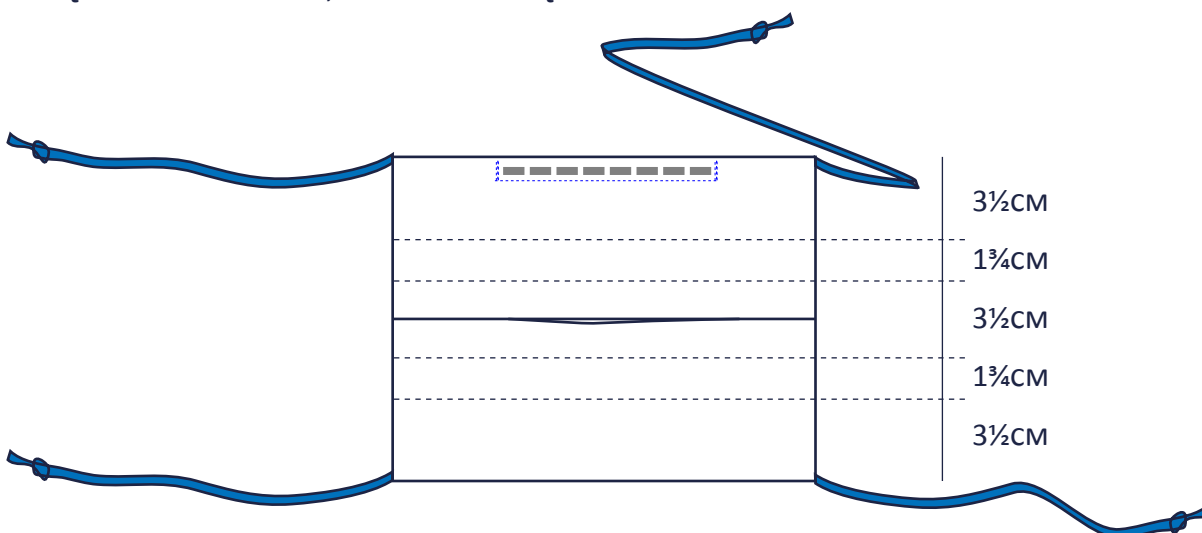

## 7. GOTOWA MASECZKA WYGLĄDA TAK:

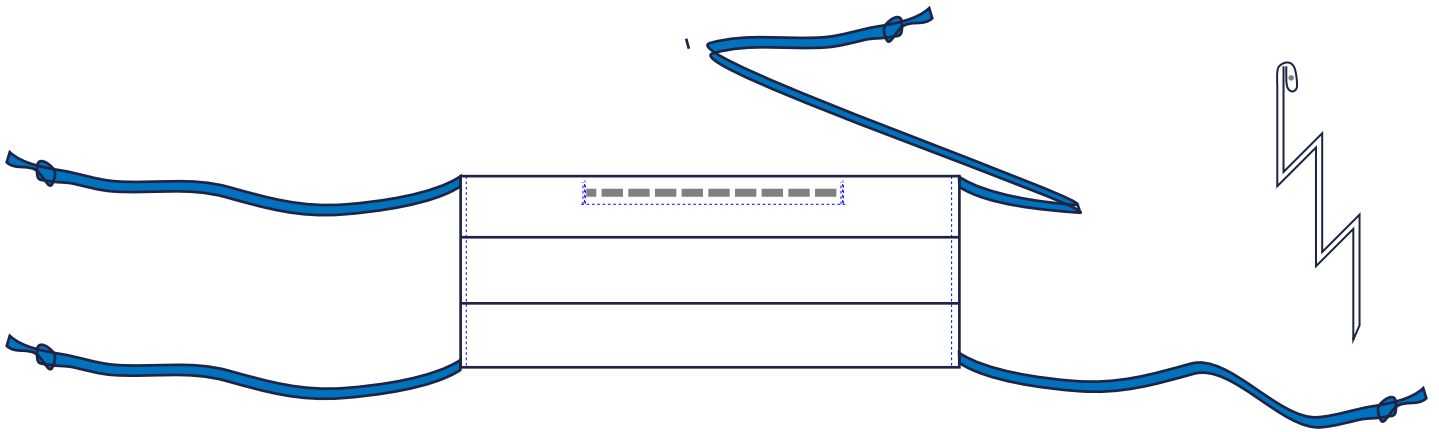

MASECZEK JEDNORAZOWYCH NIE WOLNO PRASOWAĆ ANI PRAĆ!

MASECZKI WIELORAZOWE BAWĘLIANE WOLNO PRASOWAĆ W TEMP. DO 160°C I PRAĆ W TEMP. 100°C

JEŻELI MASZ PYTANIE, PISZ NA GRUPIE POZNAŃ - SZYJEMY MASECZKI

### PARTNERZY



WIELKOPOLSKA  
IZBA  
LEKARSKA

**LMR** | Lekarze  
Medycyny  
Ratunkowej



**IFMSA-Poland**  
Międzynarodowe Stowarzyszenie  
Studentów Medycyny



Leczmy z Misją  
Students' Medical Aid



### PRZYGOTOWANIE OPRACOWANIA

*Jarema*

# SPOSÓB NOSZENIA MASECZEK

JEDNORAZOWYCH

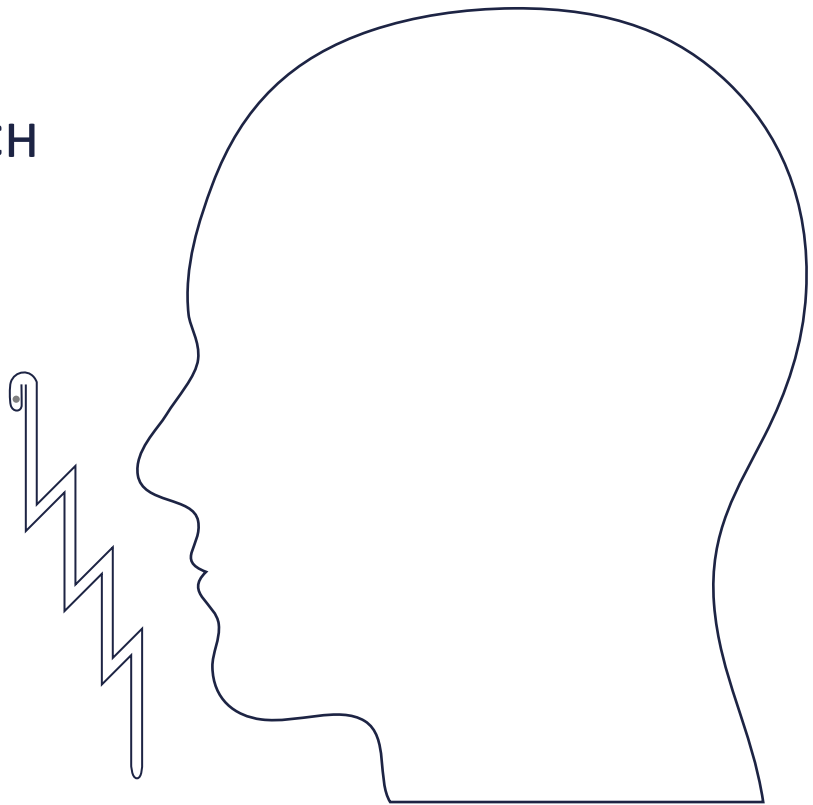

WIELORAZOWYCH



FILTR  
11,5x11,5CM

